

Lapbook Hajj

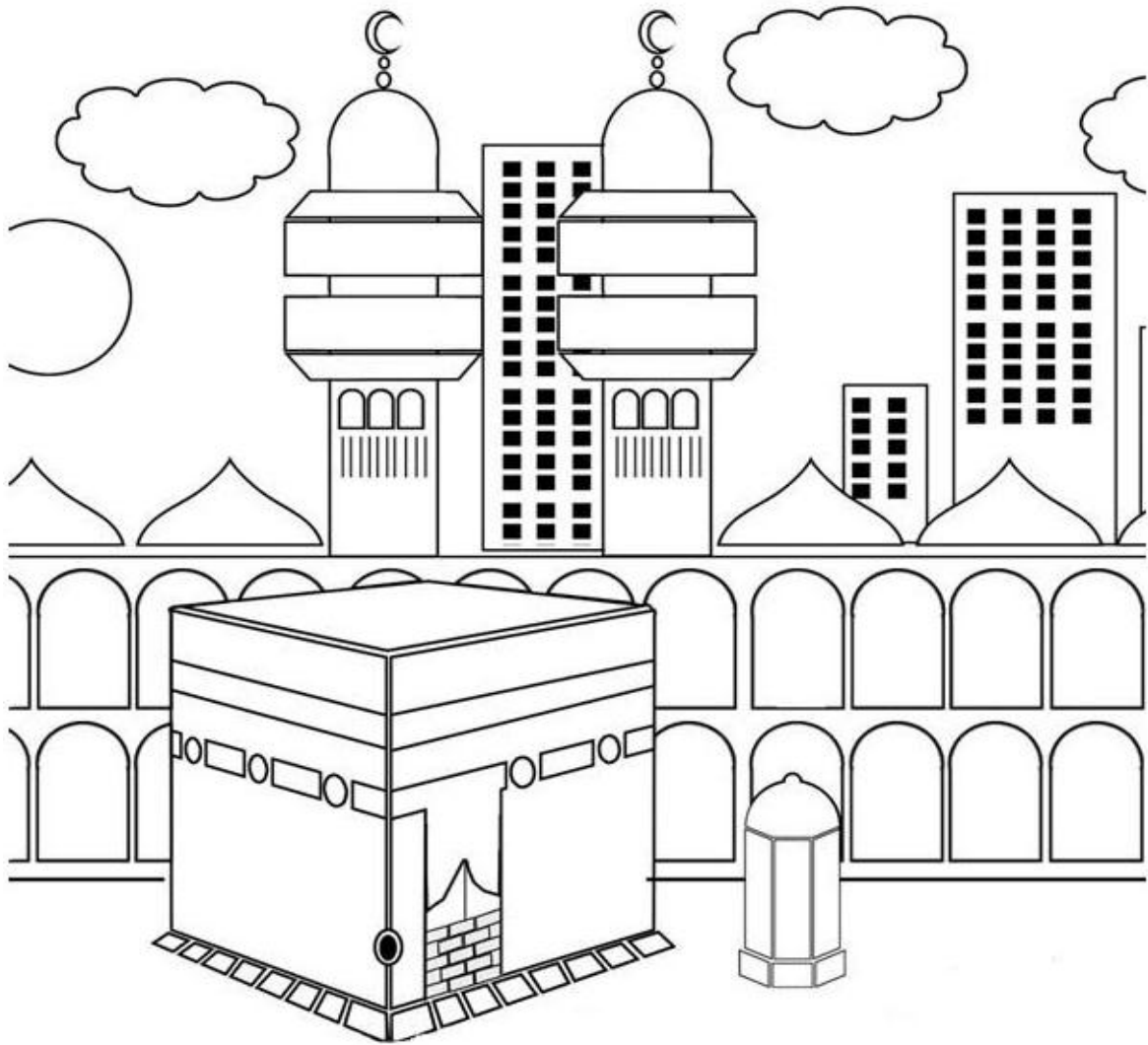

Allah 'azza wa jal a dit : *{ Et c'est un devoir envers Allah pour les gens qui en ont les moyens,
d'aller faire le Hajj de la Maison. }* Sourate 3 - Verset 97

Sommaire



❖ Ummi, c'est quoi le hajj ?	1
❖ Ummi, comment se rendre à la Ka'aba et faire le Hajj ?	2
❖ Première étape : Ihram (La sacralisation)	3-4
❖ Deuxième étape : L'entrée à la Mecque	5-7
❖ Troisième étape : Huitième jour du mois de Dhul Hijja	8
❖ Quatrième étape : 'Arafat	9
❖ Cinquième étape : Muzdalifa	10
❖ Sixième étape : Retour à Mina	11
❖ Septième étape : Tawâf al Hada	12
❖ Huitième étape : Retour de nouveau à Mina	13
❖ Neuvième et dernière étape : Tawâf d'adieu	14

Umami, c'est quoi le Hajj ?

Le terme « *hajj* » en langue arabe signifie « *le pèlerinage* » à la Mecque.

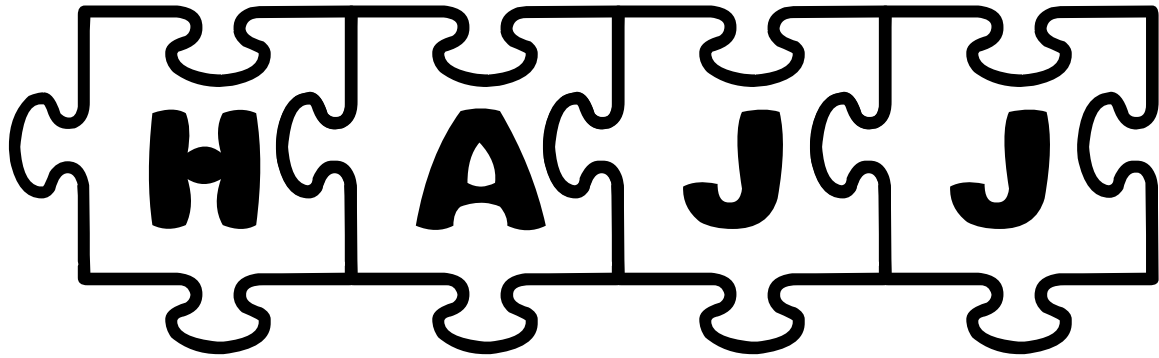

🌸 Le Hajj (grand pèlerinage) est obligatoire une fois dans la vie et les conditions de cette obligation sont les suivantes :

🌸 L'Islam	🌸 La raison	🌸 La puberté
🌸 Être libre	🌸 La capacité qui consiste à posséder les provisions et un moyen de transport.	🌸 La femme a une sixième condition : la présence de son époux ou son mahram.

As Salamu 'Alaykum Wa Rahmatullahi Wa Barakatuh

Maintenant tu es prêt(e) pour le parcours pratique du Hajj
Incha Allah. C'est parti, Bismillah !

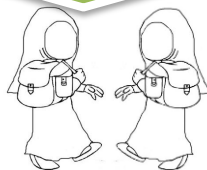

Souad Oum Sawda Wa Sakina

Ummi, comment se rendre à la Ka'aba et faire le Hajj ?

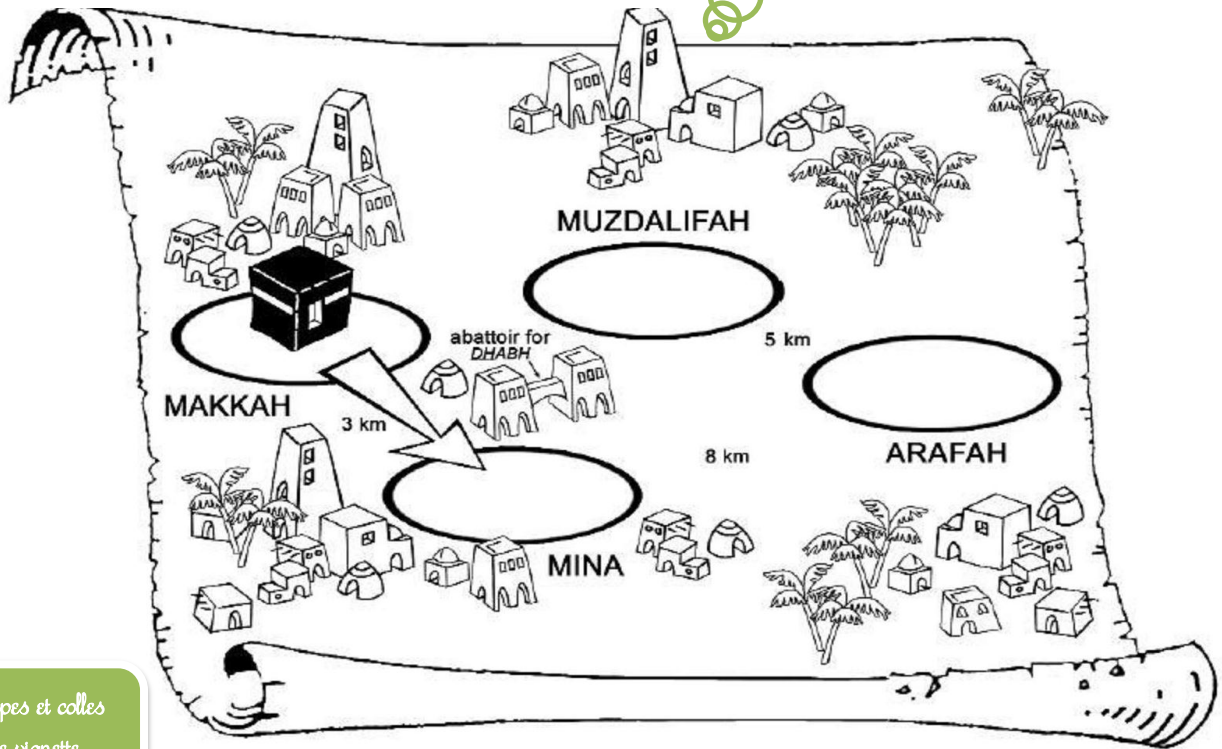
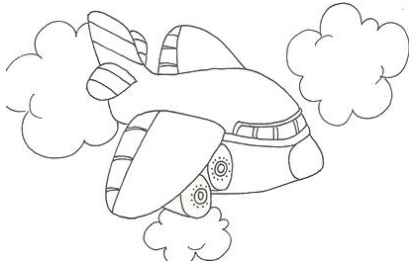

Découpez et collez
chaque vignette
sur la carte

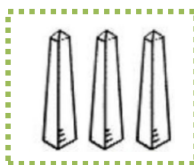

Première étape : Ihram (La sacralisation)

Il est préférable pour celui qui veut entrer en état de sacralisation de prendre un bain rituel, de se nettoyer, de se parfumer, se débarrasser de ses vêtements qui épousent la forme du corps et porter à la place deux morceaux d'étoffe [*izâr et ridâ*] blancs et propres.

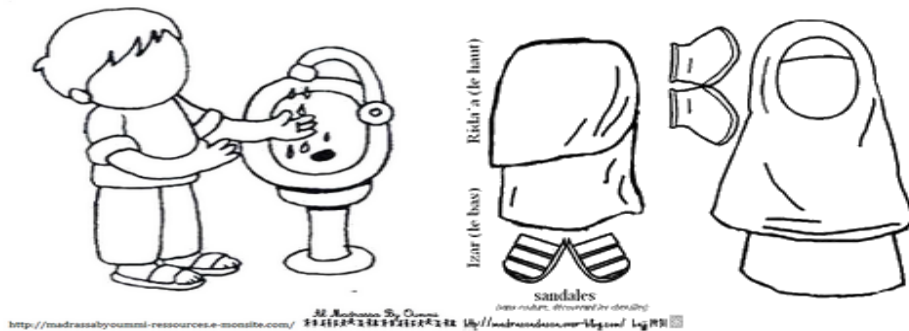

Puis il entre en état de sacralisation en disant :

« *Sabbayka Allahumma 'oumeatan wa hafane* »

Ou « *hafane wa 'oumeatane* »

(Je réponds à ton appel par une « Oumra et un Hajj ou par un Hajj et une « Oumra).

Le pèlerin a le choix entre trois rites : le **Tamattou'**, le **Qirân** et le **Ifrâd**, le meilleure étant le **Tamattou'** qui consiste à entrer en état de sacralisation pour la Oumra au cours des mois du Hajj, puis à se désacraliser [après avoir accompli ce rite] et ensuite, entrer à nouveau en état de sacralisation pour accomplir le Hajj au cours de la même année. Le Ifrâd consiste à entrer en état de sacralisation pour le Hajj uniquement. Et le Qirân consiste à entrer en état de sacralisation pour les deux à la fois, ou entrer en état de sacralisation pour la Oumra, puis, s'en interruption accomplir le Hajj avant d'avoir entamé les circuits autour de la Ka'aba (le Tawâf).

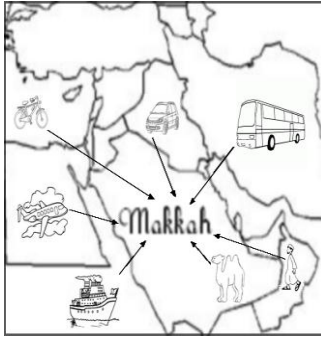

Lorsque celui qui veut accomplir le Hajj monte dans son moyen de transport, il prononce **la Talbiya** en disant : « **Labbayka Allahumma labbayk, labbayka lâ charika laka labbayk, inna-hamda, wanni 3mata laka wal moult, lâ charika-lak** ». Soit « Je réponds à Ton appel Ô Allah, je réponds à Ton appel. Je réponds à Ton appel, point d'associé à Toi, je réponds à Ton appel. Certes, la louange, la grâce et la royauté T'appartiennent, point d'associé à Toi. » Il est

recommandé de prononcer cela très fréquemment pour les hommes et les femmes. Il est recommandé aux hommes uniquement d'élever la voix à cette occasion.

Relie chaque interdit à son image

Il ne faut pas faire les actes interdits par l'Ihrâm, qui sont les suivants :



Se raser les cheveux



Se tailler les ongles



Porter des vêtements moulants
(Pour les hommes)



Se couvrir la tête pour l'homme



Parfumer son corps ou ses habits



Chasser (animaux sauvages licites)



Contracter un mariage



Deuxième étape : L'entrée à la Mecque

En entrant dans la Mosquée sacrée, le pèlerin prononce l'invocation prescrite au moment de rentrer dans n'importe quelle mosquée. Ensuite, il commence les sept tours autour de la maison sacrée (Le Tawâf de la Oumra) s'il effectue le rite Tamattou3, ou la Tawâf d'arrivée, s'il fait le Frâd ou le Qirân.

- Tamattou3
- Frâd
- Qirân

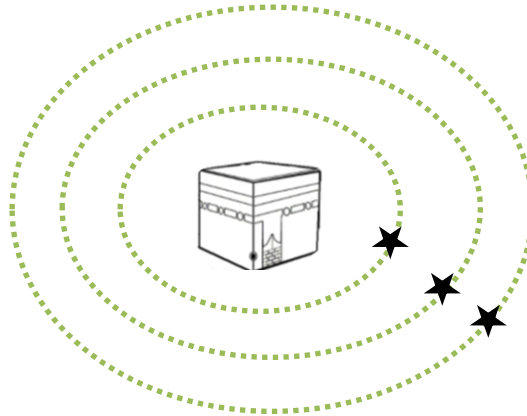

Découpez et collez au bon endroit les trois sites possibles.



Ainsi, il fait Itibâ3 qui consiste à mettre le milieu de son ridâ (pièce d'étoffe du haut) sous l'aisselle droite, de sorte à découvrir l'épaule droite et à placer les deux extrémités du tissu sur

l'épaule gauche.



Puis il commence le premier tour par la Pierre noire qu'il touche, embrasse ou vers lequel il fait un signe de sa main et dit : « **Bismillah wal Lahou Akbar** » [Au nom d'Allah, Allah est Le Plus Grand] ; il fera cela à chaque tour.

Puis il se place de sorte que la Ha'aba se trouve à sa gauche et accomplit le Tawâf en sept tours.

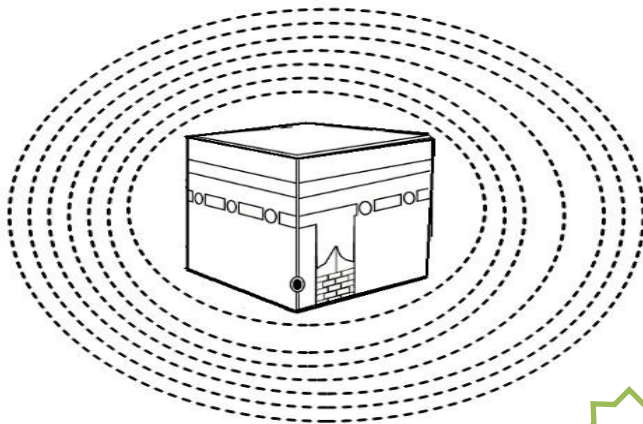

5

Fais le Tawâf en retraçant sur les pointillés.



Il trotte les trois premiers tours, [c'est-à-dire marcher rapidement et à pas rapprochés] selon sa capacité, et dans les quatre derniers tours, il marche. À chaque fois qu'il arrive dans l'angle yéménite, il le touchera s'il le peut. Entre l'angle yéménite et celui où est encastré la Pierre noire, il dira :

« Rabbānā, ātinā fid-dunyā, hassanātane, wa fil-ākhirati hassanātane, wa qnā adhabān-nār ». [Seigneur ! Accorde nous une belle part ici-bas, et une belle part aussi dans l'au-delà ; et protège-nous du châtiment du feu !

Pendant le reste du Tawāf il récitera les invocations qu'il désire. Ensuite, il accomplit une prière de deux raka'a derrière la Station d'Ibrahim  - si cela est possible - dans lesquelles il lira les sourates *Al Kafirun* (sourate n° 109)

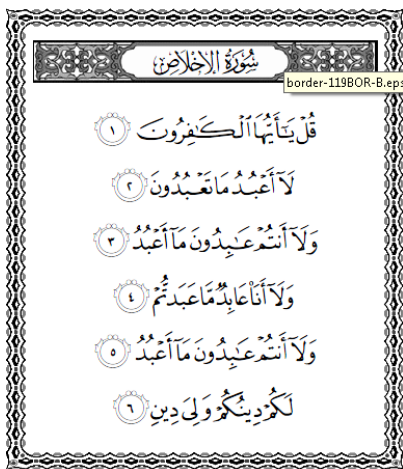

Et *Al Iklas* (sourate n° 112)

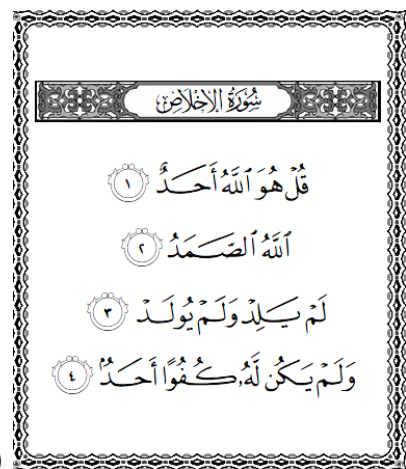

Ensuite, il boit de l'eau de zam-zam en abondance, retourne à la Pierre noire et la touche si cela est possible. Ensuite, il invoque Allah au niveau de *Moultazam* (entre la Pierre noire et la porte de la Ka'aba).



Puis, il monte sur le mont *Its-Pafâ*, et dit : « Je commence par où Allah a commencé (« *Abda 'ou bima bada'a Allahu bihi* »), puis il récite cette parole d'Allah : *Innas-safa walmarwata mine cha3a-illahi famane hajjalbayta awi3tamara fala jounaha 3alayhi ane yattawwafa. } bihimâ famane tatawwa3a khayrane fa innallâha Châkiroune 3alm.*

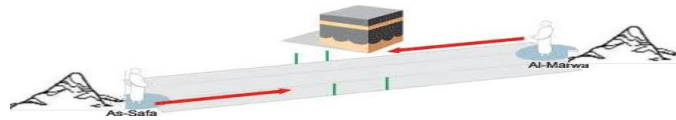

(*Its-Pafâ* et *Al Marwah* sont vraiment parmi les lieux sacrés d'Allah. Donc, quiconque fait le pèlerinage à la Maison ou fait l'Oumra ne commet pas de péché en faisant des allers retours entre ses deux monts. Et quiconque fait de son propre gré une bonne œuvre, alors Allah est Reconnaissant, Omniscient.) (Baqarah, 158) ; puis, il proclame **la grandeur d'Allah** (« *Allahu Akbar* »)

et son unicité (« *La Ilâha Illa Lâhou* »), fait face à la Ka'aba, lève ses deux mains  et invoque Allah. Ensuite, il descend et marche jusqu'à la marque verte, puis il court jusqu'à l'autre marque verte ; après il marche jusqu'au mont *Al Marwah* où il effectue ce qu'il a effectué au mont *Its-Pafâ*. Ensuite, il descend et marche et court à nouveau entre les deux repères ainsi jusqu'à compléter sept tours. De *Its-Pafâ* jusqu'à *Al Marwah* on compte un tour et de *Al Marwah* à *Its-Pafâ* un autre tour, et ainsi de suite. Ensuite, il se coupe les cheveux ou se rase complètement. Le raser est meilleur, sauf pour celui qui fait le Tamattou3, puisqu'il aura à faire le Hajj après sa Oumra. Quand à celui qui accomplit le rite Qirân ou de l'Ifrâd, il ne quitte pas son état d'Ihrâm après le Tawâf de l'arrivée (*Al Qoudoûm*) et devra attendre jusqu'à le lancer de stèles le jour de l'Id. La femme fait la même chose que l'homme sauf qu'elle ne trotte pas pendant le Tawâf ni pendant les allers retours entre les monts *Its-Pafâ* et *Al Marwa*.

Fais-nous ton plus beau dessin de Safâ et Marwa



Troisième étape : Huitième jour du mois de Dhull Hijja

Lorsque qu'arrive le jour de Itt-Tarwiya (qui est le huitième jour du mois de Dhull Hijja), celui qui n'est pas en état d'Ihrâm entre en état d'Ihrâm de là où il se trouve à la Mecque et se rend à Mina où il passera la nuit (veille du neuvième jour).

Fais-nous ton plus
beau coloriage !

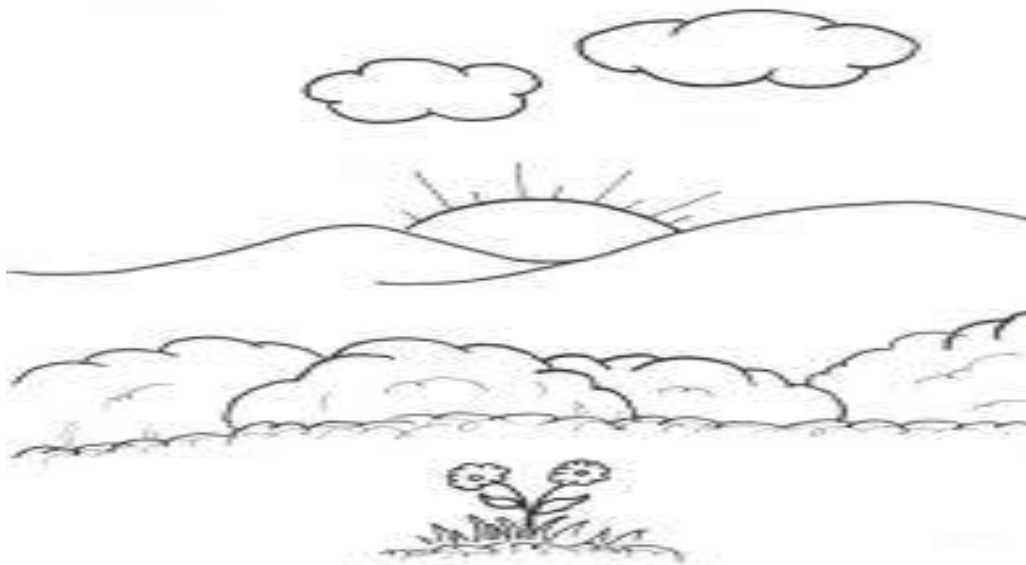

Quatrième étape : 'Arafat

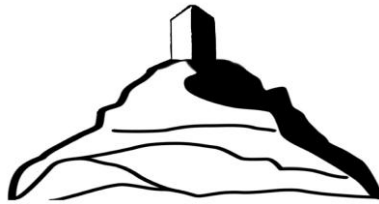

Après le lever du soleil au matin du neuvième jour, il se rend à 'Arafat. Après, que le soleil ait commencé à quitter le zenith, il accomplit la prière de midi et celle de l'après-midi en ramenant le nombre de leurs raka'a respectives de à et en regroupent ces deux prières.

Mets les vignettes à leurs bonnes places dans le texte.



La station peut se faire partout à 'Arafat, sauf dans **la vallée Zourana**. Il répètera abondamment cette invocation :

« Lā ilāha illāllāhou waḥdahou lā chārīka lahō, lahoul moulkou wa lahoul hamdou, wa houwa 3alā koulī chay-īne qadrī. ». [Il n'y a point de divinité digne d'être d'adoration en dehors d'Allah seul, sans associé. À Lui appartient la royauté et à Lui appartient la louange, et Il est Omnipotent.]

Il récite beaucoup d'invocations, se repent et passe son temps dans la dévotion à Allah.

Cinquième étape : Muzdalifa

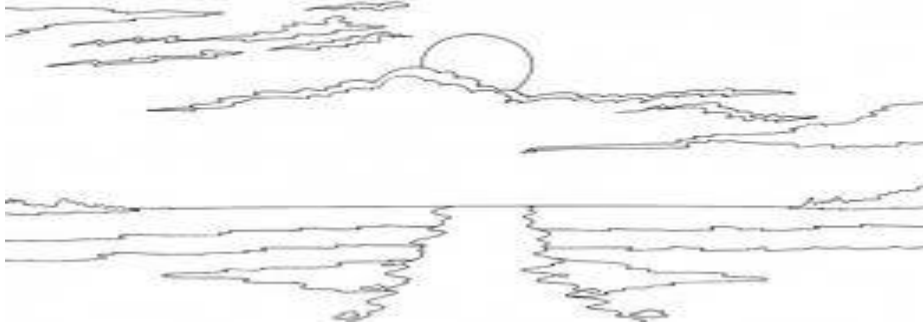

Lorsque le soleil se couche, il se met en route pour Muzdalifa, calmement et sereinement. À ce moment, il prononce la Talbiya (voir précédente) et évoque Allah. Lorsqu'il arrive à Muzdalifa, il accomplit les prières du coucher du soleil et du soir, en les regroupant et en raccourcissant celle du soir à raka'a.

Maghrib

'Icha

2



Mets les vignettes à leurs bonnes places dans le texte.

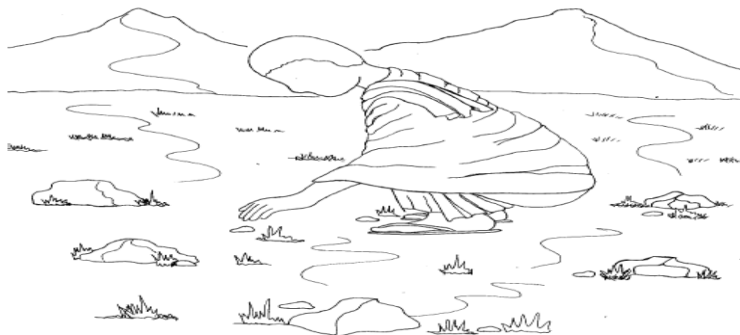

Puis il y passera la nuit et accomplira la prière de l'aube dès sa première heure. Il restera à **Muzdalifa** à invoquer son Seigneur jusqu'à ce que les lueurs rouges qui précèdent le lever du soleil apparaissent clairement. Ensuite, il se met en route (en ayant pas oublié de prendre 7 petits cailloux pour les lancer le lendemain à Al Zaqabah).



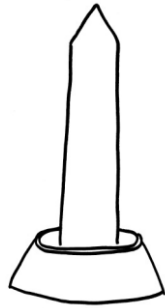

Sixième étape : Retour à Mina

Ensuite, il se met en route avant le lever du soleil et lorsqu'il parvient à la **vallée Moukassir**, il marche rapidement s'il pleut : jusqu'à ce qu'il arrive à Mina et commence par la grande stèle Ab Zaqabah dans laquelle il lancera 7 petits cailloux, la taille de chacun de ces cailloux se situant entre celles du pois chiche  et de la noisette . Il proclame la grandeur d'Allah [**Allahu Akbar**] en lançant chaque caillou et en levant la main. La Talbiya cesse au premier lancé.



Ensuite, il immole son offrande , puis se rase les cheveux ou les



raccourcis  (les femmes diminuent la longueur ); le rasage est meilleur. En faisant deux des trois actes de ce jour, on est autorisé à la 1^{ère} désacralisation.

Huitième étape : Retour de nouveau à Mina

Ensuite il retourne à Mina et y passe obligatoirement les deux nuits qui suivent. À Mina, [Chaque jour après le zenith] il jette à nouveau des pierres sur les stèles (après l'heure du Dohr), à raison de sept cailloux pour chacune des trois stèles. Il commence par la première stèle sur laquelle il lance sept cailloux ; ensuite il s'avance et s'arrête pour invoquer Allah. Puis, il passe à la stèle du milieu, que laquelle il lance sept cailloux de la même manière et invoque Allah après ce lancer. Puis, il se dirige vers la stèle Al Zaqabah sur laquelle il lance également sept cailloux et ne s'arrête pas pour invoquer. Le deuxième jour, il procède de la même manière.

Découpe les stèles et colles-les dans l'ordre ainsi que les cailloux dans la bonne quantité.

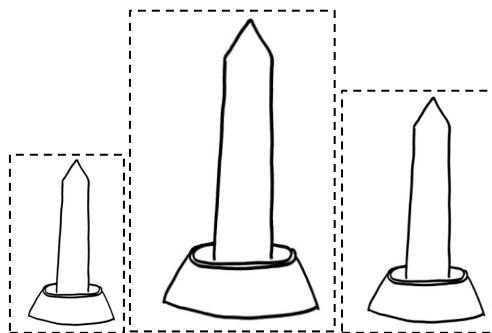

Neuvième et dernière étape : Tawâf d'adieu

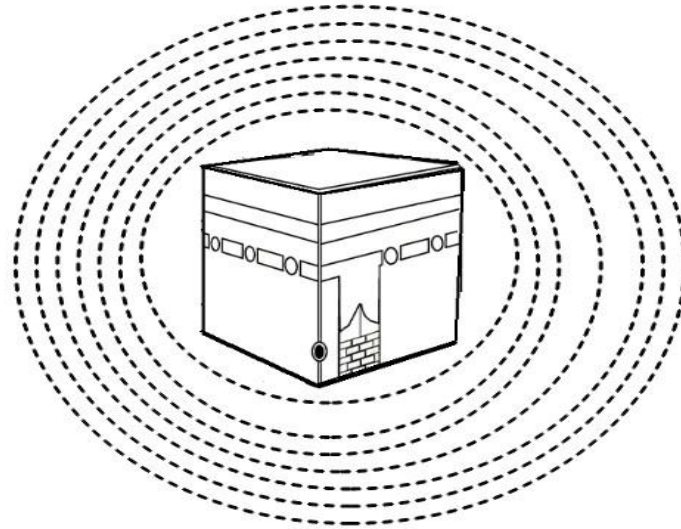

Ensuite tous les pèlerins qui souhaitent voyager pour rentrer chez eux, ne le font pas avant accomplis **le Tawâf d'adieu** [Tawâf al-Wada'a], de sorte que ce soit le dernier acte accompli auprès de la Ka'aba. Quant aux femmes en état de menstrues ou de lochies, elles ne sont pas obligées d'accomplir le Tawâf d'adieu. Si après cela, la personne se livre au commerce, elle doit refaire ce Tawâf. Celui qui voyage sans avoir fait le Tawâf d'adieu doit revenir pour l'accomplir s'il est proche ; s'il est déjà loin, il doit sacrifier une bête.

Voilà, la découverte du parcours du Hajj (qui fait partie des 5 piliers de l'Islam) touche à sa fin.. Nous espérons que tu as passé un bon moment en notre compagnie et surtout que ça a été très instructif pour toi.
Incha Allah.

Cu plaisir de te retrouver pour de nouvelles aventures tout aussi passionnantes et instructives Incha Allah.

As Salamu 'Alaykum Wa Rahmatullahi Wa Barakatuh

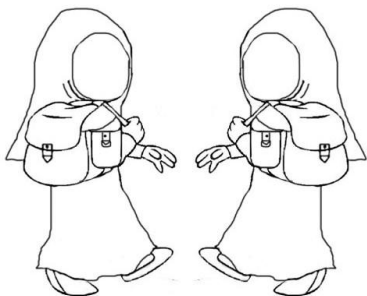

Source texte : <http://www.islamhouse.com/p/324746>

Les deux versets en arabe : <http://www.ecolealamaison.net/>

Certaines images : <http://aummykhalatyover-blog.com/> ainsi que sur Google Images.